

ELEMENTY ALUMINIOWEJ
PODKONSTRUKCJI
ELEWACJI WENTYLOWANEJ

JORBUD
ELEWACJE WENTYLOWANE

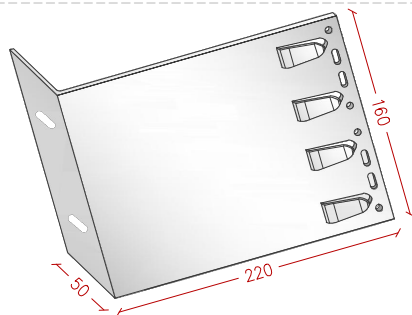

KONSOLA PODWÓJNA
JKD-220
220 x 160 x 50 x 3 mm

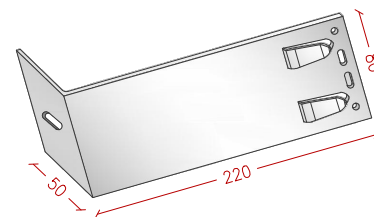

KONSOLA POJEDYNCZA
JKM-220
220 x 80 x 50 x 3 mm

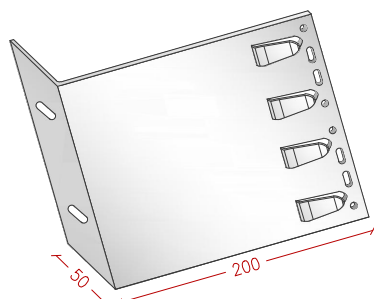

KONSOLA PODWÓJNA
JKD-200
200 x 160 x 50 x 3 mm

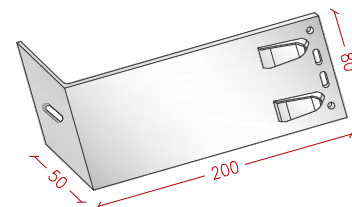

KONSOLA POJEDYNCZA
JKM-200
200 x 80 x 50 x 3 mm

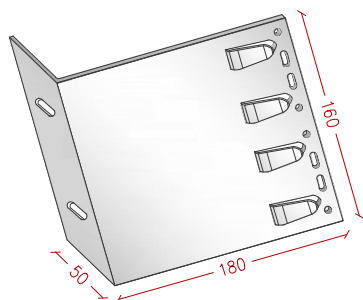

KONSOLA PODWÓJNA
JKD-180
180 x 160 x 50 x 3 mm

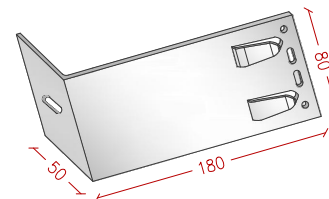

KONSOLA POJEDYNCZA
JKM-180
180 x 80 x 50 x 3 mm

ELEMENTY ALUMINIOWEJ
PODKONSTRUKCJI
ELEWACJI WENTYLOWANEJ

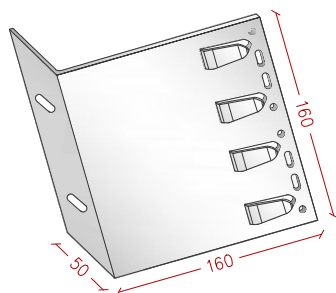

KONSOLA PODWÓJNA
JKD-160
160 x 160 x 50 x 3 mm

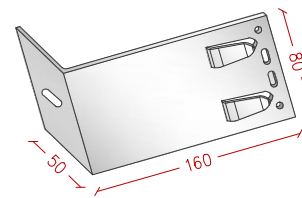

KONSOLA POJEDYNCZA
JKM-160
160 x 80 x 50 x 3 mm

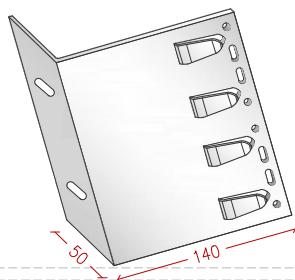

KONSOLA PODWÓJNA
JKD-140
140 x 160 x 50 x 3 mm

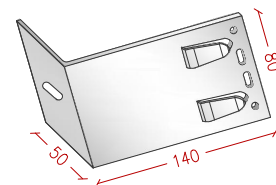

KONSOLA POJEDYNCZA
JKM-140
140 x 80 x 50 x 3 mm

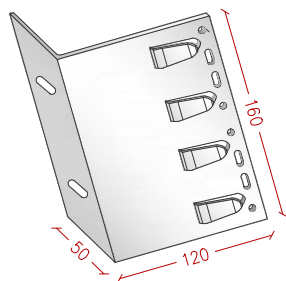

KONSOLA PODWÓJNA
JKD-120
120 x 160 x 50 x 3 mm

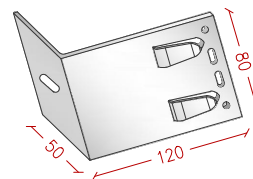

KONSOLA POJEDYNCZA
JKM-120
120 x 80 x 50 x 3 mm

ELEMENTY ALUMINIOWEJ
PODKONSTRUKCJI
ELEWACJI WENTYLOWANEJ

JORBUD
ELEWACJE WENTYLOWANE

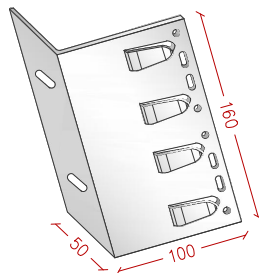

KONSOLA PODWÓJNA
JKD-100
100 x 160 x 50 x 3 mm

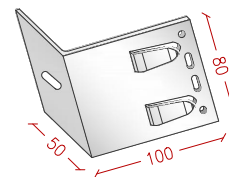

KONSOLA POJEDYNCZA
JKM-100
100 x 80 x 50 x 3 mm

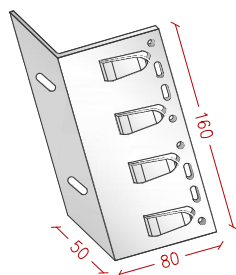

KONSOLA PODWÓJNA
JKD-80
80 x 160 x 50 x 3 mm

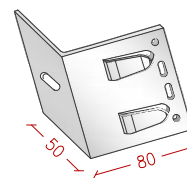

KONSOLA POJEDYNCZA
JKM-80
80 x 80 x 50 x 3 mm

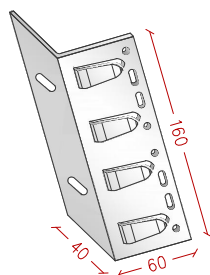

KONSOLA PODWÓJNA
JKD-60
60 x 160 x 40 x 3 mm

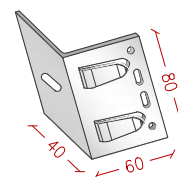

KONSOLA POJEDYNCZA
JKM-60
60 x 80 x 40 x 3 mm

ELEMENTY ALUMINIOWEJ
PODKONSTRUKCJI
ELEWACJI WENTYLOWANEJ

JORBUD
ELEWACJE WENTYLOWANE

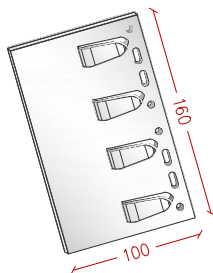

PRZEDŁUŻKA KONSOLI
PODWÓJNEJ
JPD-100
100 x 160 x 3 mm

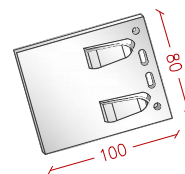

PRZEDŁUŻKA KONSOLI
POJEDYNCZEJ
JPM-100
100 x 80 x 3 mm

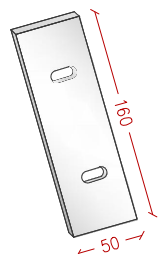

PODKŁADKA TERMICZNA
PODWÓJNA
JTr-160
160 x 50 x 5 mm

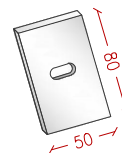

PODKŁADKA TERMICZNA
POJEDYNCZA
JTr-80
80 x 50 x 5 mm

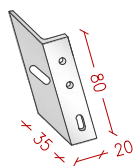

KONSOLA typu *INTERIOR*
JKW-20
20 x 35 x 3 mm

ELEMENTY ALUMINIOWEJ
PODKONSTRUKCJI
ELEWACJI WENTYLOWANEJ

JORBUD
ELEWACJE WENTYLOWANE

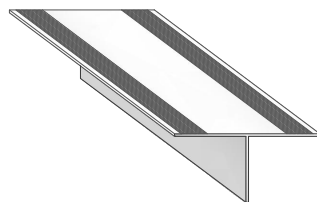

PROFIL FASADOWY T
JPT-110
110 x 50 x 2 mm
DŁUGOŚĆ 4 m

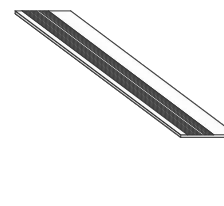

PROFIL FASADOWY L
JPL-55
55 x 40 x 2 mm
DŁUGOŚĆ 4 m

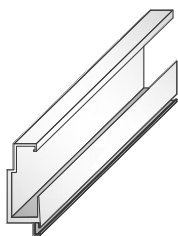

PROFIL MOCOWANIA NIEWIDOCZNEGO
JPH
DŁUGOŚĆ 3 m

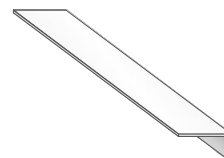

PROFIL PRZYOKIENNY
JPP-20
40 x 20 x 2 mm
DŁUGOŚĆ 4 m

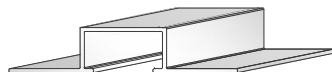

PROFIL *OMEGA* DWUSTRONNY
JPO
zastosowanie: system klejony/nitowany
DŁUGOŚĆ 3 m

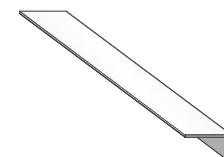

PROFIL typu *INTERIOR*
JPW-20
35 x 20 x 3 mm
DŁUGOŚĆ 4 m

ELEMENTY ALUMINIOWEJ
PODKONSTRUKCJI
ELEWACJI WENTYLOWANEJ

JORBUD
ELEWACJE WENTYLOWANE

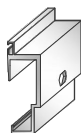

SPINKA ALUMINIOWA
NIEWIDOCZNEGO SYSTEMU
MOCOWANIA typu *EXTERIOR*
zastosowanie: PŁYTY WŁÓKNO-CEMENTOWE

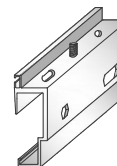

SPINKA ALUMINIOWA
NIEWIDOCZNEGO SYSTEMU MOCOWANIA
Z REGULACJĄ typu *EXTERIOR*
zastosowanie: PŁYTY WŁÓKNO-CEMENTOWE

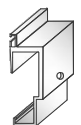

SPINKA ALUMINIOWA
NIEWIDOCZNEGO SYSTEMU MOCOWANIA
typu *INTERIOR/EXTERIOR*
zastosowanie: PŁYTY HPL

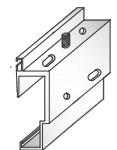

SPINKA ALUMINIOWA
NIEWIDOCZNEGO SYSTEMU MOCOWANIA
Z REGULACJĄ typu *EXTERIOR*
zastosowanie: PŁYTY HPL

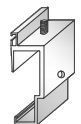

SPINKA ALUMINIOWA
NIEWIDOCZNEGO SYSTEMU
MOCOWANIA Z REGULACJĄ typu *INTERIOR*
zastosowanie: PŁYTY HPL

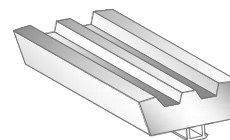

STABILIZATOR PŁYTY
SYSTEMU MOCOWANIA NIEWIDOCZNEGO
DŁUGOŚĆ 50 mm

ELEMENTY ALUMINIOWEJ
PODKONSTRUKCJI
ELEWACJI WENTYLOWANEJ

JORBUD
ELEWACJE WENTYLOWANE

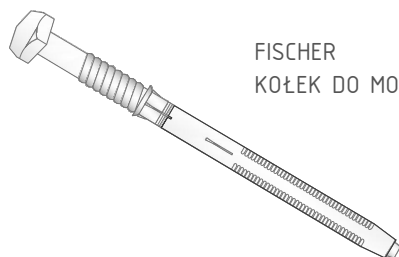

FISCHER
KOŁEK DO MONTAŻU W CEGLE

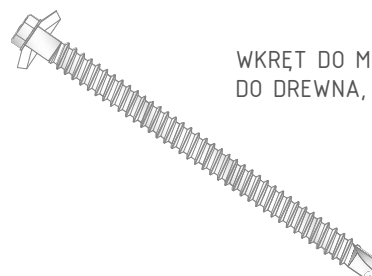

WKREĆ DO MONTAŻU KONSOL
DO DREWNA, STAL A2

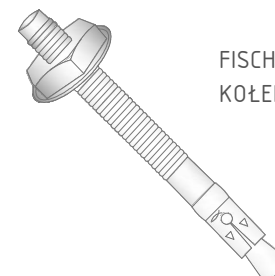

FISCHER
KOŁEK DO MONTAŻU W BETONIE

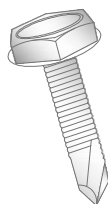

WKREĆ SAMOWIERTNY
STAL A2

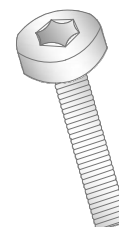

ŚRUBA REGULACJI SPOINY
STAL A2

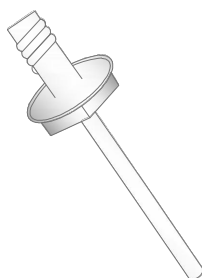

NIT DO MONTAŻU SYSTEMU
NIEWIDOCZNEGO PŁYT HPL

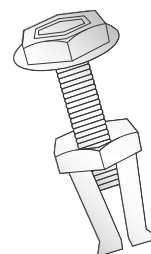

KOTWA DO MONTAŻU SYSTEMU
NIEWIDOCZNEGO PŁYT WŁÓKNO-CEMENTOWYCH